

# WIRELESS HEADPHONES and SPEAKER TA-MH5

## 【各部名称と製品仕様】



ブルートゥース仕様	
通信方式	Bluetooth Ver.4.2
出力	Bluetooth class 2
最大通信距離	見通し約10m
使用周波数帯域	2.4GHz帯
対応プロファイル	A2DP, AVRCP, HFP, HSP
対応コーデック	SBC
最大連続通話時間	約10時間
最大連続再生時間	約10時間 (ヘッドホン使用時)
最大連続再生時間	約5時間 (スピーカー使用時)
最大連続待受時間	約230時間
内蔵バッテリー	450mAhリチウムポリマー電池
充電時間	約2.5時間

※使用時間に関しては音量の大きさなどの使用環境により異なります。

ヘッドホン仕様	
型式	密閉ダイナミック型
ドライバーユニット	大口径φ40mmドライバー
マグネット	高磁カマグネット
再生周波数帯域	20~20,000Hz
インピーダンス	4Ω
最大出力	6W (3W+3W)
最大入力	5W
音圧感度	81±3dB/mW
充電端子	microUSB
付属品	<ul style="list-style-type: none"> <li>充電用コード (microUSB=USBケーブル/長さ約40cm)</li> <li>AUXコード (3.5mmプラグ=3.5mmプラグ/長さ約80cm)</li> <li>専用ポーチ (ポーチサイズ:幅180x高さ235mm)</li> </ul>

## TA-MH5 取扱説明書

この度は、弊社Bluetoothヘッドホンをお買い上げいただき誠にありがとうございます。本製品を正しくお使いいただくために本取扱説明書をよくお読みください。また、お読みになられた後は大切に保管してください。

### 梱包内容

- ・Bluetoothヘッドホン × 1ヶ
- ・AUXコード (外部接続コード) × 1本  
φ3.5プラグ = φ3.5プラグ
- ・充電用コード × 1本  
microUSB = USB2.0
- ・取扱説明書兼保証書 × 1枚

## ヘッドホンと機器 (スマートフォン等) のペアリング方法 / 初期設定・2回目以降のペアリング方法 / NFCでの接続方法

### ヘッドホンの装着

ヘッドホンのL (左) / R (右) を確認してから装着してください。  
※イヤープッドが耳にフィットする様に左右のヘッドバンドスライダーの長さを調整してください。

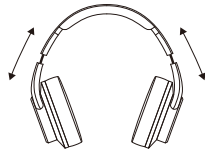

左右のスライダーを上下にスライドさせながら長さの調整をしてください。

### ① 初回ペアリング方法 (ヘッドホンの操作)

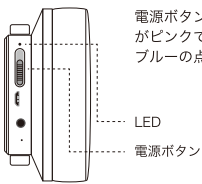

電源ボタンをスライドさせて電源を入れてください。電子音が流れると同時にLEDがピンクで点灯します。その後「Bluetooth」とアナウンスが流れLEDがレッドとブルーの点滅に変わりペアリング待機状態となります。

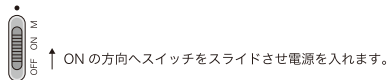

### ② 初回ペアリング方法 (スマートフォンなど接続する機器の操作)



スマートフォンなど接続する機器のBluetooth項目を表示させ「ON」にします。  
※Bluetooth項目の検索方法は機器により異なります。詳しい操作方は機器の取扱説明書を参照ください。

検索結果に「TA-MH5」と表示されますので選択してください。「Connected」とアナウンスが流れペアリングが完了します。  
※LEDがブルーの点灯に変わります。

### ③ 2回目以降のペアリング方法

- ・電源ボタンをスライドさせて電源を入れてください。
  - ・スマートフォンなど、接続する機器のBluetooth項目を「ON」にしてください。
  - ・数秒後に「Bluetooth」とアナウンスが流れ自動的にペアリングが完了します。
- ※ペアリングが完了するまで数秒掛かる場合があります。

### 《 NFCでの接続方法 》



NFC機能搭載のスマートフォンと本製品は以下の手順で接続してください。  
※本製品の電源を入れてからスマートフォンの操作をします。

- ①「設定」→『その他の設定』→『ネットワーク設定』→『NFC/おサイフケータイ設定』→『reader/writer p2p』をチェックします。
- ②ヘッドホンの「NFC」の部分にスマートフォンを近づけてください。
- ③スマートフォンの画面に「Bluetoothデバイスにペアに設定してもよろしいですか?」と表示されますので「はい」を選択してください。
- ④接続が完了しましたらヘッドホン側で「Connected」とアナウンスが流れ、LEDがブルーで点灯します。

※NFCの設定方法はスマートフォンの機種により異なります。詳しい設定方法は各スマートフォンの取扱説明書を参照ください。

\*ペアリングの設定中に操作を間違えてしまったりペアリングに失敗してしまった場合は最初からやり直してください。(接続機器のBluetooth項目に「TA-MH5」が表示されている場合は1度接続を解除してください)

\*1度ペアリング設定を行えば2回目以降は自動で接続されますが、自動で接続されない場合はBluetooth項目から「TA-MH5」を選択してください。

#### 【電源を切る】

電源ボタンをOFFの方向へスライドさせると電子音が鳴ると同時に電源が切れます。

※ペアリング待機状態で放置した場合...約5分後に自動で電源が切れます。

ペアリングされた状態で放置した場合...約10分後に自動で電源が切れます。

電源が切れた場合は電源ボタンをOFF側にスライドさせてください。また、ヘッドホンをご使用にならない場合は必ず電源をお切りください。

## Bluetoothで音楽を聴く / 通話をする / microSDカードを使用して音楽を聴く (右ハウジング操作パネルの操作方法)

### 《 Bluetoothで音楽を聴く時の操作方法 》

※最初の音楽の再生は機器側 (スマートフォンなど) で行ってください。

- 音楽の再生 ..... 音楽停止中に③を1回押す  
 音楽の停止 ..... 音楽再生中に③を1回押す  
 曲送り ..... 音楽再生中に②を1回押す  
 曲戻し ..... 音楽再生中に①を1回押す  
 音量を上げる ..... 音楽再生中に①を長押し  
 ※電子音が鳴ったら音量は最大です。  
 音量を下げる ..... 音楽再生中に②を長押し  
 ※電子音が鳴ったら音量は最小です。

※アプリの種類により曲戻しの操作が①を1回押す事で曲の最初 (頭出し) に戻る事があります。前の曲を再生する場合は、①を連続して押してください。

### 《 通話をする時の操作方法 》

- 電話の受信 ..... 電話着信中に④を1回押す  
 電話の切断 ..... 通話中に④を1回押す  
 リダイヤル ..... 待機中に④を長押し  
 音量を上げる ..... 通話中に①を長押し  
 ※電子音が鳴ったら音量は最大です。  
 音量を下げる ..... 通話中に②を長押し  
 ※電子音が鳴ったら音量は最小です。

※リダイヤルは最後に掛けた番号に発信します。また、リダイヤルをキャンセルするには再度④を1回押してください。

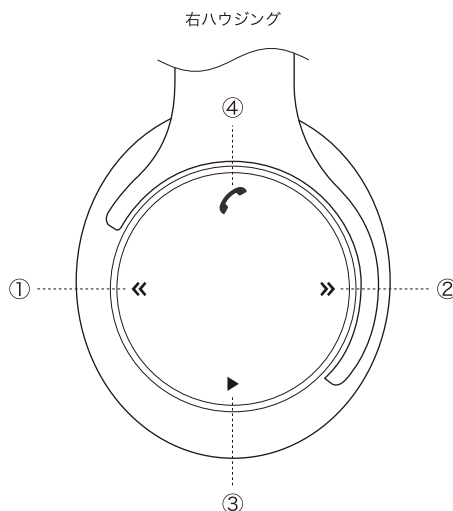

### 《 microSDカードで音楽を聴く時の操作方法 》

左ハウジング上面のmicroSDカード挿入口に音楽が収録されたmicroSDカードを挿入してください。※本製品はMP3フォーマットの音楽のみ再生可能です。

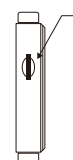

- ①電源をOFFにした状態でmicroSDカードの向きに注意してカチッと音がするまで奥に差し込んでください。
- ②電源を入れてください。
- ③「Card player」とアナウンスが流れ自動で音楽が再生されます。LEDはレッドで点滅します。  
※音楽を停止するとLEDはレッドの点灯に変わります。  
【microSDカードを取り出す】  
・電源をOFFにしてから、カードを奥に向けて押し込み指を離すとカードが半分出てきますので取り出してください。  
※データ破損の恐れがありますので、カードを抜き差しする時は必ず電源をOFFにしてください。

- 音楽の再生 ..... 音楽停止中に③を1回押す  
 音楽の停止 ..... 音楽再生中に③を1回押す  
 曲送り ..... 音楽再生中に②を1回押す  
 曲戻し ..... 音楽再生中に①を1回押す  
 音量を上げる ..... 音楽再生中に①を長押し  
 音量を下げる ..... 音楽再生中に②を長押し

※電子音が鳴ったら音量は最大/最小です。

※ご使用になる音楽アプリ/通話アプリの種類により本製品では、各操作が出来ない事があります。  
 ※電話を着信した際は、電話の呼び出し音と共に英語で着信番号のアナウンスが流れます。  
 ※microSDカードをヘッドホンの挿入している際に、電源ボタンをMの方向へ動かすとBluetoothモードに切り替える事が可能です。  
 再度電源ボタンをMの方向へ動かすとmicroSDカードモードに切り替わります。

## スピーカーを使用する

本製品は、スピーカー機能を使用して音楽を聞いたり通話する事が可能です。

左右のハウジングを回転させスピーカー部を外側に向けてください。スピーカー機能が開始されます。

※左ハウジングにヘッドホン⇄スピーカーの切り替えスイッチが内蔵されています。右ハウジングのみを回転させてもスピーカー機能は開始しません。

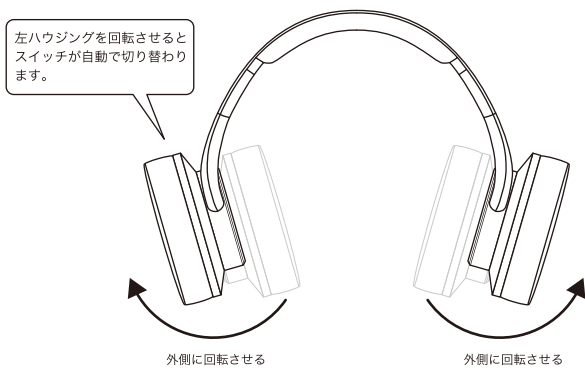

※スピーカー使用時のコントローラーの各基本操作は、ヘッドホン使用時と同じです。  
 ※再生する音量の大きさにより変わりますが、スピーカー使用時の連続再生時間/連続通話時間は約5時間です。

## ヘッドホンを充電する

本製品の電池残量が少なくなってきましたら「Low power please charge」とアナウンスが流れますので付属の充電コードで充電してください。

・充電ケーブルのmicroUSBプラグを、ヘッドホン左ハウジングのmicroUSB端子に接続してください。もう片方のUSB2.0プラグは、USBアダプターやパソコンのUSB端子に接続してください。接続後、充電が開始されます。

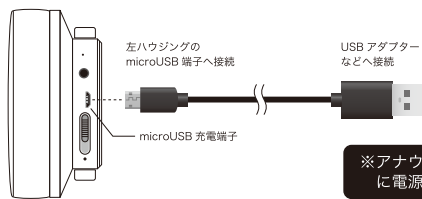

【LED動作】  
 充電中：グリーンで点灯  
 充電完了：LED消灯  
 ※充電完了後は充電コードを抜いてください。

※アナウンスが開始されましたら約5分後に電源が切れます。

## Bluetoothに関する注意事項 / その他の注意事項

Bluetoothヘッドホンを使用していると、稀に音が途切れたり接続が切れたりする場合があります。Bluetooth製品の特性上及び使用環境や接続機器の設定により、様々な原因が考えられますので本項目をよくお読みください。

- ・本製品は電子レンジなどの産業・化学・医療機器などに使用されている2.4GHz周波数帯域の電波をしています。同じ周波数帯域の製品が近くにある場合、電波の送受信が正常にできないことがあります。
- ・電気製品からは3m以上離してご使用ください。近くにある電気製品により電波障害を受ける場合があります。
- ・ノイズが発生することがありますのでラジオからは離してご使用ください。
- ・本製品と接続した機器とは「見通し距離で約10m以内」で通信してください。空間の構造や障害物の状態によっては通信距離が短くなる事があります。
- ・無線機や放送局の近くなどで正常に通信できない場合は通信場所を変更してください。
- ・本製品と接続した機器を、鞆やポケットの中に入れて使用するとBluetoothの送受信が正常に行なえず音の途切れやノイズ発生の原因となる場合があります。
- ・接続している機器のWi-Fi設定がONになっていたり、バックグラウンドで待機しているアプリがあると接続が不安定になる場合があります。
- ・音楽再生時や通話時の音量調整は、接続した機器と本製品の両方で調整してください。ノイズが発生する場合は接続した機器の音量を大きめに設定してください。
- ・本製品は「電波法技術基準」に適合していますのでご使用にあたり無線局の免許は不要です。※本製品の使用によって発生した損害につきましては、法令上賠償責任が認められる場合を除き当社は一切の責任を負いかねます。予めご了承ください。
- ※本製品は全てのBluetooth機器との接続動作を保証するものではありません。当社ではお客様の接続機器に関する通信エラーや不具合については一切の責任を負いかねます。
- ・本製品の仕様及び外観は改良のため予告なく変更する場合があります。予めご了承ください。

## 音声途切れたり、接続が切れたりする場合 ...

音楽を聴いている/通話中に、音声途切れたり接続が切れたりする ... 考えられる原因

- ヘッドホンと接続した機器(スマートフォン等)の間に障害物はありませんか? 接続した機器が厚手の服のポケットやカバンの中、壁を隔てた隣の部屋にある等、使用状況により音声途切れる場合があります。  
 → ヘッドホンと機器の位置関係をえてみてください。
- 接続した機器(スマートフォン等)のWi-Fiが「ON」になっていませんか? Wi-Fiが接続されているとBluetoothの接続が不安定になる場合があります。  
 → Wi-Fi接続が不要な場合は、Wi-Fi接続を解除してみてください。
- 接続した機器(スマートフォン等)の音楽アプリもしくは通話アプリ以外のアプリがバックグラウンドで起動/待機していませんか? 他のアプリがバックグラウンドで起動/待機していると機器のメモリが圧迫されBluetoothの接続が不安定になる場合があります。  
 → バックグラウンドで起動/待機しているアプリを終了してみてください。
- 本製品の電池残量が少なくなっていますか? 電池の残量が少ないと音声途切れる場合があります。  
 → 本製品の充電をしてください。

## AUX (外部接続端子) を使用する

本製品は、付属の外部接続コードを接続してヘッドホンを使用する事が可能です。

付属の外部接続コードのφ3.5mmステレオミニプラグを、ヘッドホン左ハウジングにあるAUX (外部接続端子) に接続してください。

もう片方のφ3.5mmステレオミニプラグは、スマートフォンなどのイヤホン端子に接続してください。

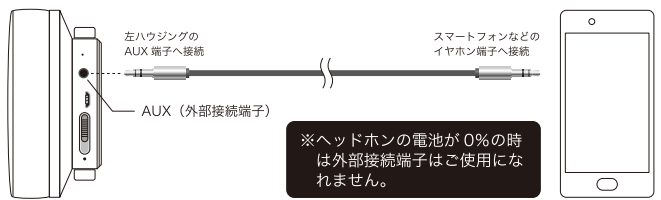

## ヘッドホンを折りたたむ

本製品は右図の様に折りたたむ事が可能です。付属のポーチに収納する際は、折りたたんで収納してください。

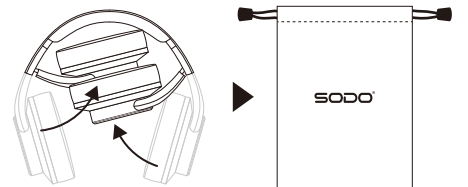

## 音声途切れたり、接続が切れたりする場合 ... つづき

- 【その他の対策】  
 ※上記以外にもさまざまな原因が考えられますが、音声の途切れや接続切れが改善されない場合は以下も試してみてください。  
 → ヘッドホンとBluetooth機器の接続を1度解除し再度ペアリング (初期設定) しなおす。  
 → ヘッドホンとBluetooth機器の接続を1度「OFF」にして再度接続しなおす。  
 → 接続した機器 (スマートフォン等) を再起動してみる。

## 安全上のご注意

本製品を正しくお使いいただく為に以下の注意事項をよくお読みください。

- ⊘ してはいけない内容
- ⊘ してはいけない内容
- ⚠ 実行しなければならない内容
- ⊘ 「水に濡らさない」 感電・破裂・発火の恐れがあります。
- ⊘ 「直射日光や高温多湿の環境下では使用や放置をしない」 性能低下・破裂・電池の液漏れ・発火の恐れがあります。
- ⊘ 「電池の液が漏れた場合は素手で触らない」 万一、液が目に入ったときは目を触らずに水道水などのきれいな水で洗った後、医師にご相談ください。また、液が手や身体についた場合も水道水などのきれいな水で洗い流し、医師にご相談ください。
- ⚠ 「本製品を充電する場合は必ず付属の充電ケーブルを使用すること」 付属ケーブル以外のケーブルで充電すると、電池の液漏れ・加熱・破裂・火災の原因になります。
- ⚠ 「異常が発生した場合は直ぐに使用を中止すること」 製品内部に異物や水が入った場合・発熱した場合・異音や異臭がある場合・音が鳴らない場合など本体や充電ケーブルに異常や破損がある場合は直ぐに使用を中止してください。
- ⊘ 「分解/改造/加熱をしない」 感電・故障・火災の原因になります。
- ⊘ 「濡れた手で触らない/強い衝撃をあたえない」 感電・故障・火災の原因になります。
- ⊘ 「自動車や自転車などの乗り物を運転中は使用しない」 安全に支障をきたす恐れがあり事故の原因となります。
- ⊘ 「本製品の音量は外部の音が聞こえなくなるまで大きくしない」 大きな音で長時間使用すると、耳に悪影響をあたえ聴力が損なわれる恐れがあります。また、周囲にも迷惑がかかりますので安全を確かめながらご使用ください。
- ⚠ 「本製品の使用中に肌の不快感や異常を感じたら直ぐに使用を中止すること」 そのまま使用を続けると肌荒れや炎症などの原因になります。
- ⊘ 「磁気の影響を受けやすい物に近づけない」 キャッシュカード等の磁気カード類には近づけないでください。正しく機能しなくなる事があります。

## 保証書

本保証書は、取扱説明書に従った正常な使用状態で故障が発生した場合に無料修理をお約束するものです。必要事項に記入のない場合は無効となりますので必ずご記入ください。  
 ・保証期間内に故障し無料修理を受ける場合は、故障した製品と本保証書をご用意のうえ弊社またはご購入の販売店にご依頼ください。  
 ・本保証書は再発行いたしません。大切に保管してください。

《免責事項》  
 本保証書は、本製品の使用または故障によって生じたお客様の機器の保存データ消失・破損等については保証するものではありません。直接または間接的な損害に関わらず弊社は一切の責任を負いません。予めご了承ください。

型番	TA-MH5 □BK □RD □SV		
保証期間	お買い上げ日より6ヶ月	お買い上げ日:	年 月 日
お客様	お名前	様	
	ご住所: 千		
販売店様	お電話番号:	-	-
	店名・住所・電話番号		